

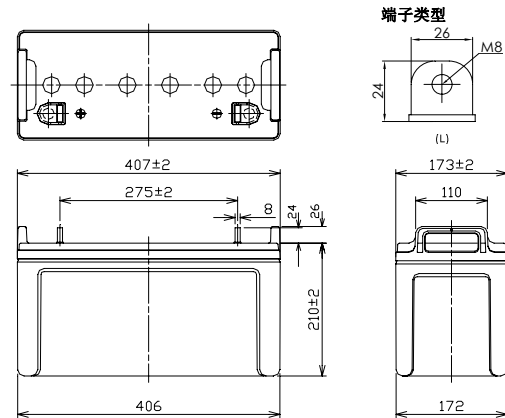

※商标印刷(包括循环标记)可能在事先不通知的情况下作出变更。

■ 电池外型尺寸(mm)



本品的灰色外壳采用的是符合UL94V-0标准的ABS树脂

■ 电池标准

标称电压	12V	
标称容量(20小时率)	100Ah	
外观尺寸	长	407 mm
	宽	173 mm
	高	210 mm
	总高	236 mm
质量	约 36.5 kg	
端子	M8 L型	

■ 电池特性

容量 (25℃)	20 小时率	100Ah
	10 小时率	90Ah
	3 小时率	79Ah
	1 小时率	75Ah
内阻 (25℃)	完全充电	5 mΩ
不同温度下的 放电容量 (20小时率)	40℃	102%
	25℃	100%
	0℃	85%
	-15℃	65%
自放电后 剩余容量 (25℃)	3个月后	91%
	6个月后	82%
	12个月后	64%

■ 不同放电电流下的放电时间

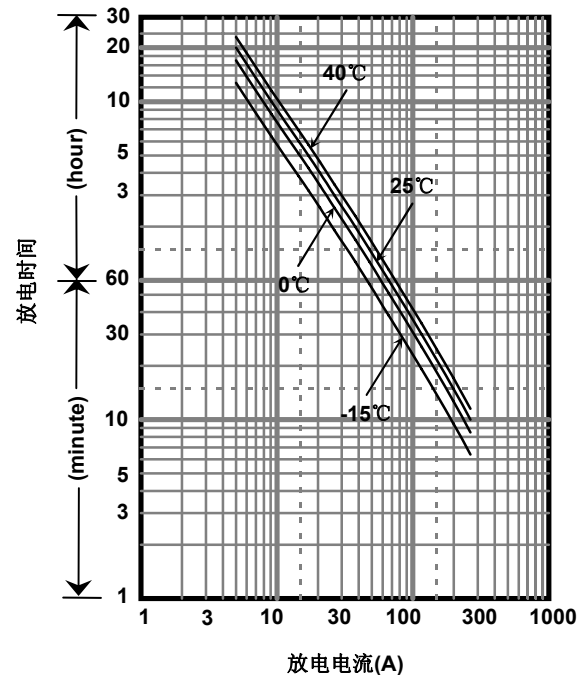

■ 定功率放电表(25℃)

(瓦特/电池)

终止电压V	5min	10min	15min	20min	30min	45min	1h	1.5h	2h	3h	4h	5h	6h	10h	20h
9.6V	2947	2306	1834	1592	1206	892	733	582	430	281	226	170	154	88.3	47.0
9.9V	2895	2254	1820	1554	1177	885	714	567	419	276	221	165	149	85.3	46.7
10.2V	2713	2204	1785	1498	1139	877	694	551	413	272	216	160	145	84.3	46.1
10.5V	2431	2134	1705	1487	1130	852	675	536	405	267	213	158	143	83.3	45.8
10.8V	2148	1947	1624	1479	1094	840	666	528	395	262	208	155	140	82.3	45.5

■ 定电流放电表(25℃)

(安培/电池)

终止电压V	5min	10min	15min	20min	30min	45min	1h	1.5h	2h	3h	4h	5h	6h	10h	20h
9.6V	309	265	201	174	130	92.0	76.3	52.0	41.3	27.7	21.4	18.6	15.6	9.90	5.00
9.9V	305	262	200	173	129	89.5	76.0	51.0	41.0	27.2	21.2	18.3	15.5	9.90	5.00
10.2V	298	261	199	171	127	89.0	75.5	50.6	40.5	27.0	21.0	18.0	15.4	9.80	5.00
10.5V	276	238	188	163	125	88.0	75.0	50.0	40.0	26.4	20.8	17.9	15.3	9.80	5.00
10.8V	241	226	182	159	123	76.0	65.0	45.0	38.0	25.8	20.5	17.8	15.0	9.70	4.90

■ 充电方法 (25℃)

浮充用途	定电压13.6-13.8V 最大电流15.0A
------	----------------------------

■ 终止电压

放电电流	5.00A-20.0A	20.0A-50.0A	50.0A-100A	100A-200A	200A-300A
终止电压(V)	10.5	10.2	9.9	9.3	8.7

■ 不同温度下的浮充寿命

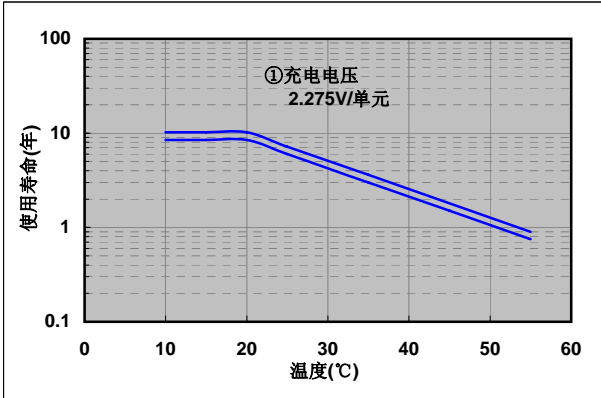

■ 残存容量

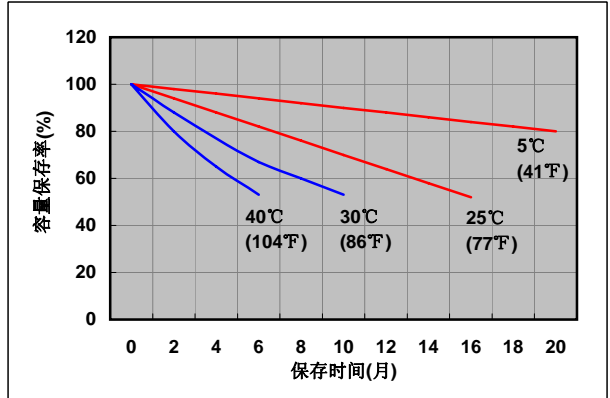

■ 浮充用途的定电压和限电流充电特性

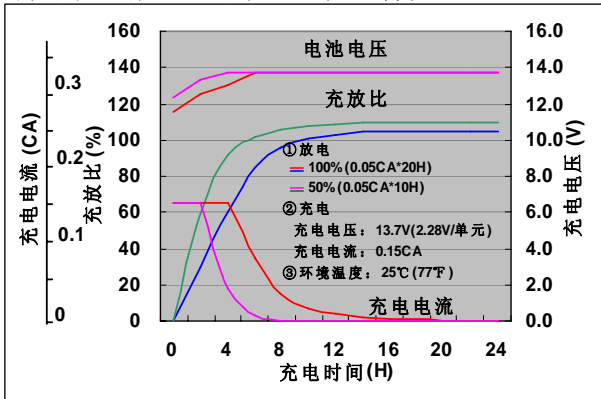

■ 容量与温度及放电电流关系

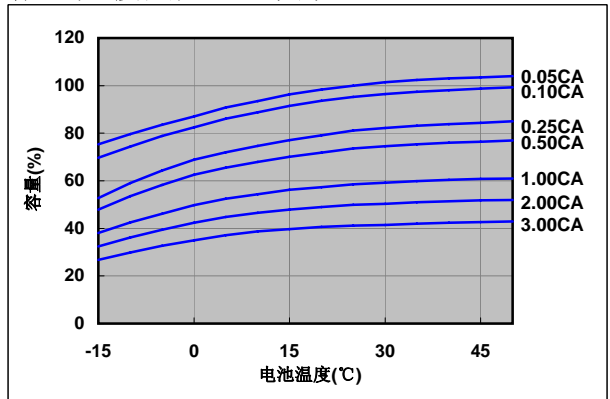

■ 放电特性(25℃)

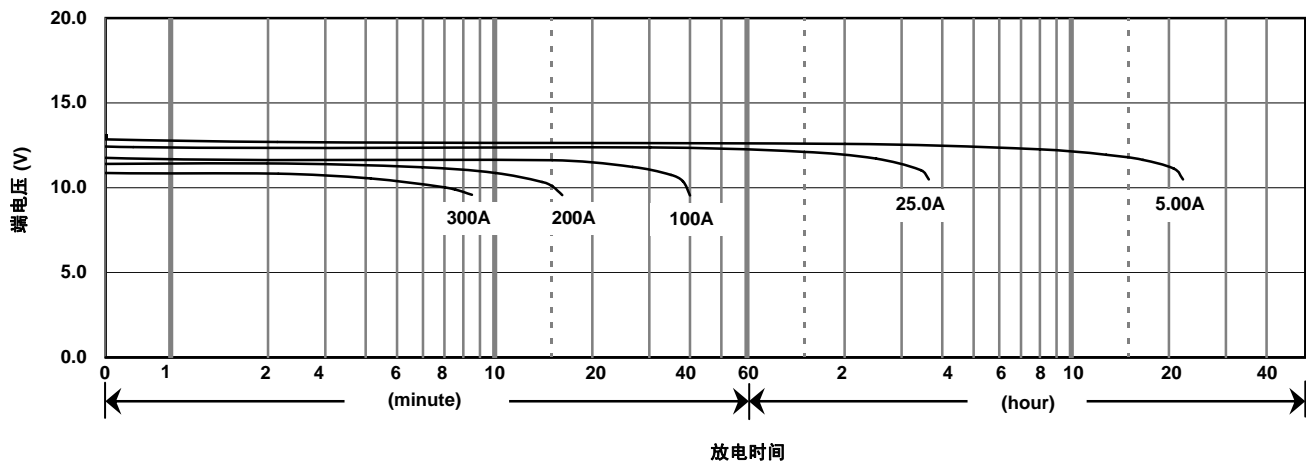

注意

蓄電池是帶有能量的，請在使用蓄電池前仔細讀《閥控式鉛酸蓄電池的使用注意事項》。如不讀而錯誤地使用，有時會發生蓄電池漏液、火災、爆炸，造成人身傷害。

松下蓄電池（沈陽）有限公司
 沈陽經濟技術開發區昆明湖街51號 郵編：110141
 電話：86 24 25818921
 傳真：86 24 62786318
 官方網站：<http://www.panasonicbattery.cn>

2010.03